

EVOX 12

ARRAY À DEUX VOIES ACTIF

DESCRIPTION

EVOX 12 est la ligne source la plus puissante de sa catégorie et offre une reproduction particulièrement profonde et dynamique à des niveaux élevés en raison de l'amplificateur intégré 1400W. La section supérieure a huit transducteurs à large bande, haute performance, en néodyme 101,6 mm avec une prise de phase. Ainsi, EVOX 12 a une lecture des fréquences basses-moyennes significativement accrue à un niveau constant, avec une large dispersion pour les hautes. Le subwoofer 381 mm offre un son de basse puissant pour renforcer une grande fête ou la grosse caisse d'un groupe de scène. Malgré des performances élevées, l'enveloppe est très compacte et grâce aux roulettes intégrées et à la poignée extensible très facile à transporter.



CARACTÉRISTIQUES

- 1400 Watt
- SPL max : 130 dB
- Réponse de fréquence 40 Hz 20 kHz
- Woofer 381 mm
- Woofer pleine bande en néodyme 203,2 x 101,6 mm
- Commandes de configuration à inclinaison légère 90° x 30°
- Traitement DSP innovant
- En montage sur mât, installation et transport faciles

SPÉCIFICATIONS

Spécifications acoustiques	Réponse en fréquence :	40 Hz ÷ 20000 Hz
	SPL max. @ 1m (dB) :	130 dB
	Angle de couverture horizontale (°) :	90°
	Angle de détection vertical (°) :	30°
Hauts-parleurs	Gamme complète :	8 x 4.0", 1.0" v.c
	Woofers :	15", 3.0" v.c
Sections entrées/sorties	Signal d'entrée :	bal/unbal
	Connecteurs d'entrée :	XLR, Jack
	Connecteurs de sortie :	XLR
	Sensibilité d'entrée :	-2 dBu/+4 dBu
Section processeur	Fréquences de recouvrement :	180 Hz
	Protections :	Thermal, RMS
	Limiteur :	Soft Limiter
	Commandes :	Volume, EQ
Section alimentation	Puissance totale :	1400 W Peak, 700 W RMS
	Hautes fréquences :	400 W Peak, 200 W RMS
	Basses fréquences :	1000 W Peak, 500 W RMS
	Système de refroidissement :	Convection
	Connexions :	VDE
Conformité standard	Marquage CE :	Yes
Spécifications physiques	Matériau du cabinet/caisson :	Baltic birch plywood
	Couleur :	Black
Taille	Hauteur :	2200 mm / 86.61 inches
	Largeur :	410 mm / 16.14 inches
	Profondeur :	560 mm / 22.05 inches
	Poids :	36.4 kg / 80.25 lbs
Infos colisage	Poids du colis :	43.89 kg / 96.76 lbs

NUMÉRO DE PIÈCE

- **13000482**

EVOX 12

115V

EAN 8024530013370

- **13000481**

EVOX 12

220-240V

EAN 8024530013196

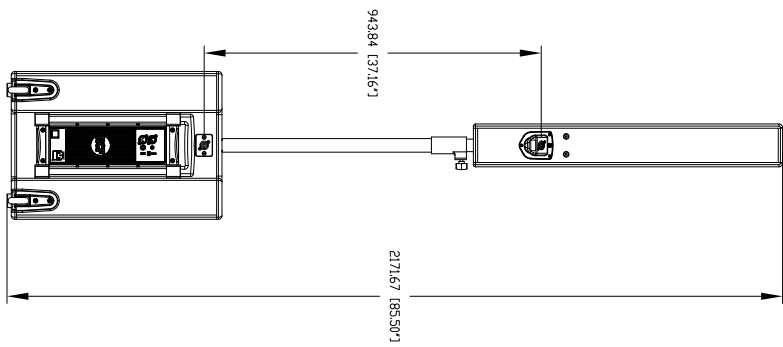
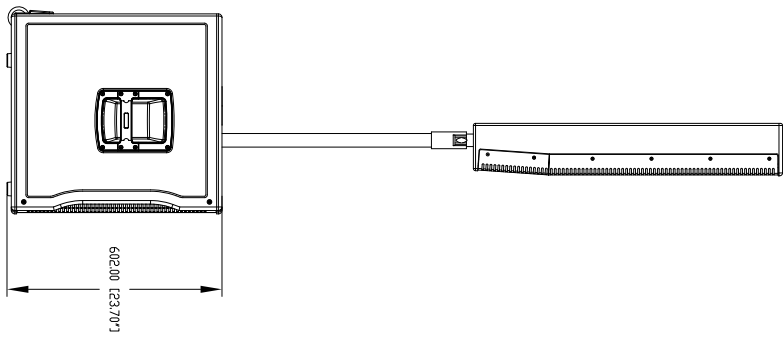
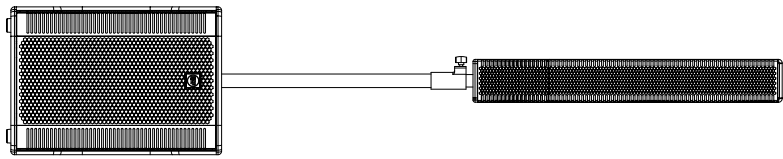
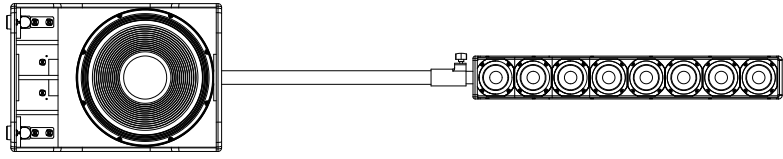
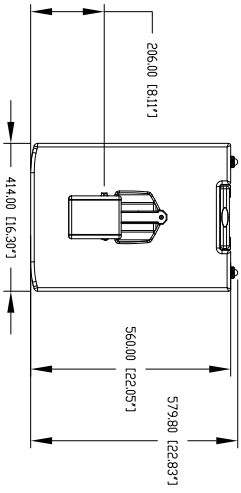

EVOX 12

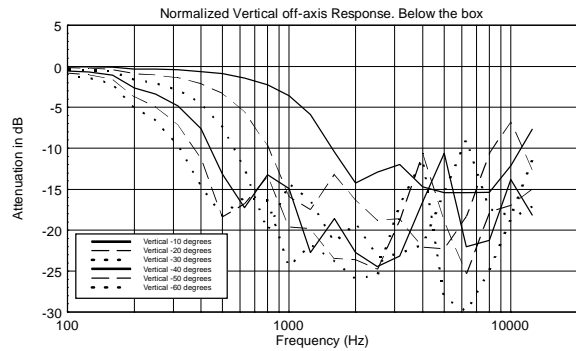
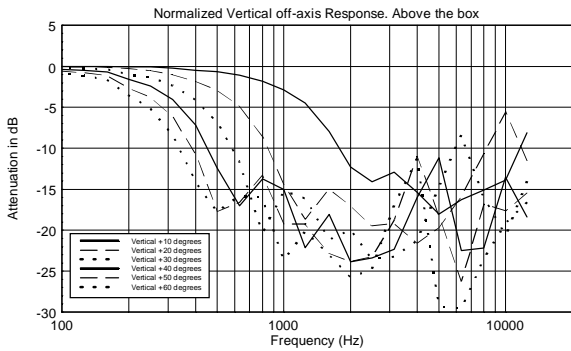
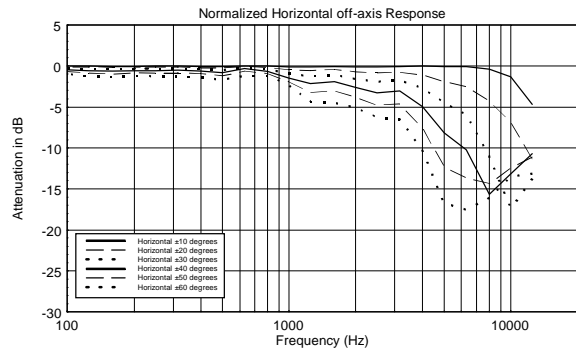
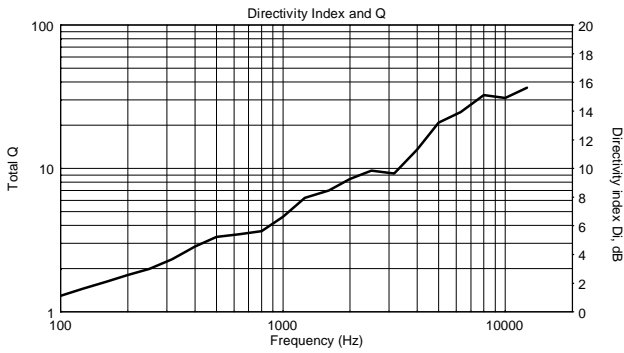
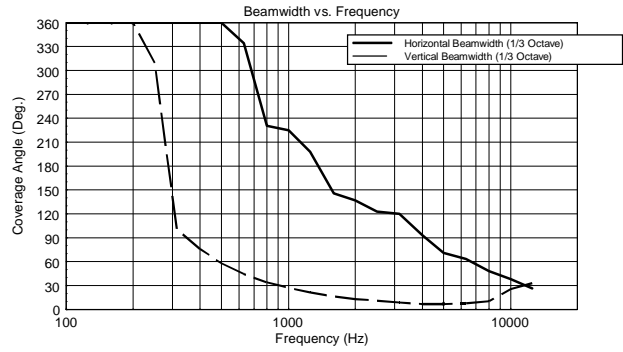
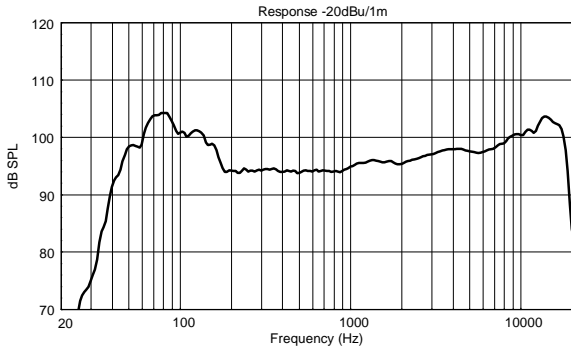

Horizontal 1/3 Octave Polars

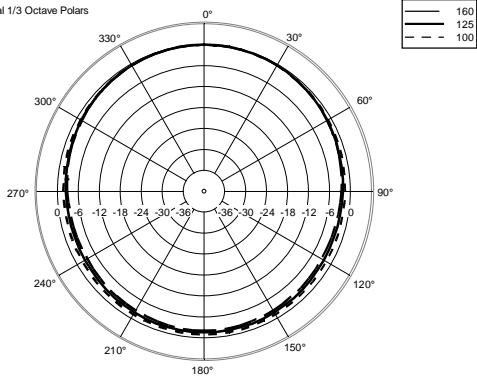

Horizontal 1/3 Octave Polars

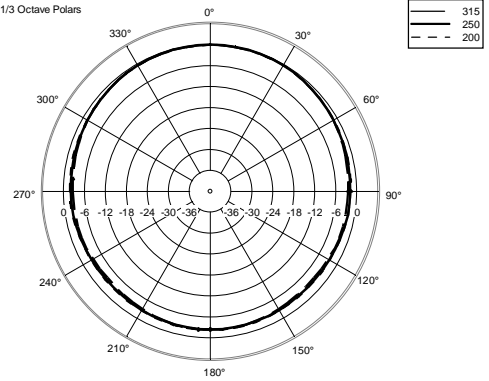

Horizontal 1/3 Octave Polars

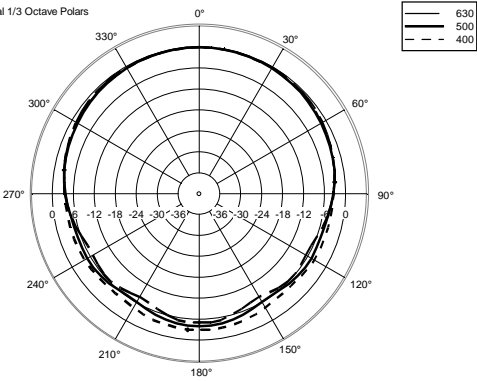

Horizontal 1/3 Octave Polars

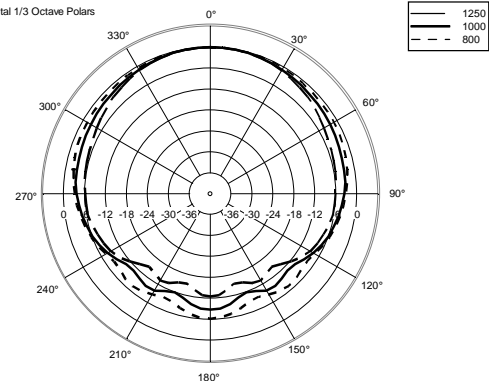

Horizontal 1/3 Octave Polars

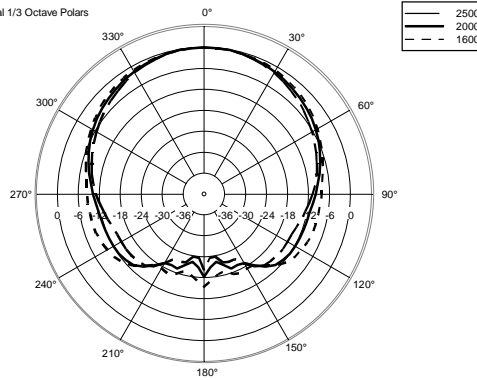

Horizontal 1/3 Octave Polars

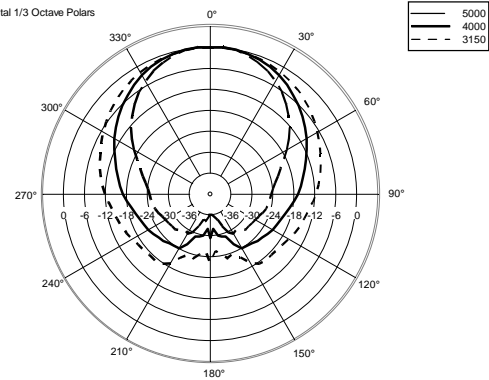

Horizontal 1/3 Octave Polars

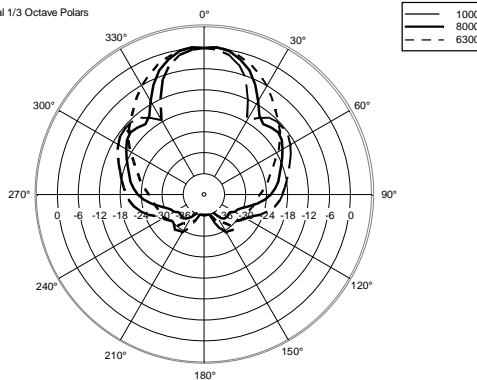

Horizontal One Octave Polars

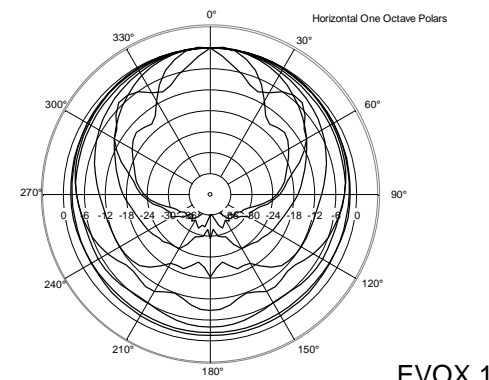

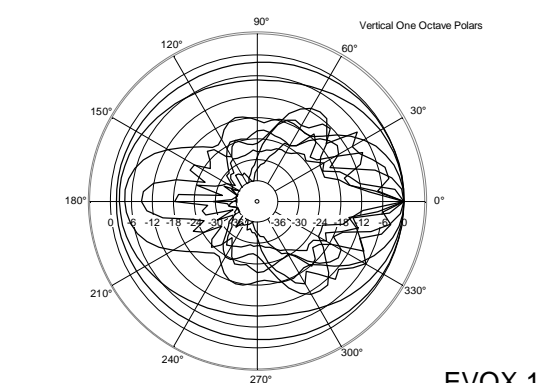
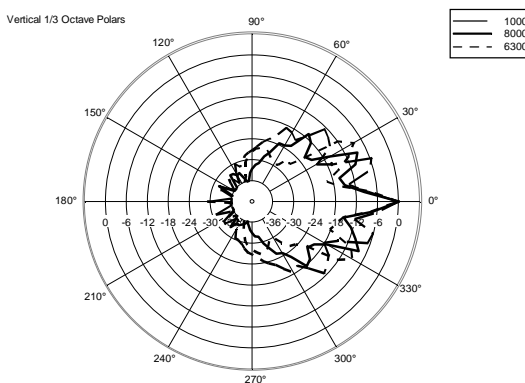
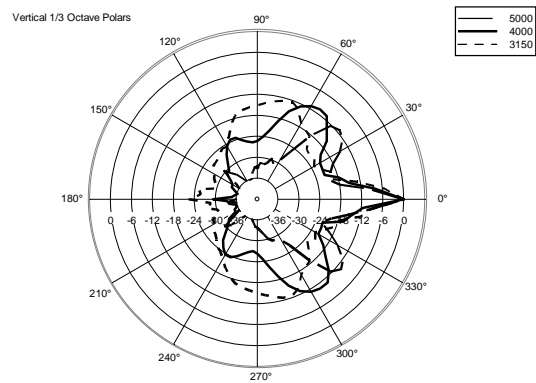
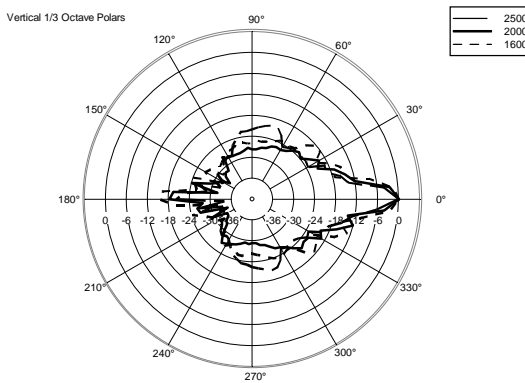
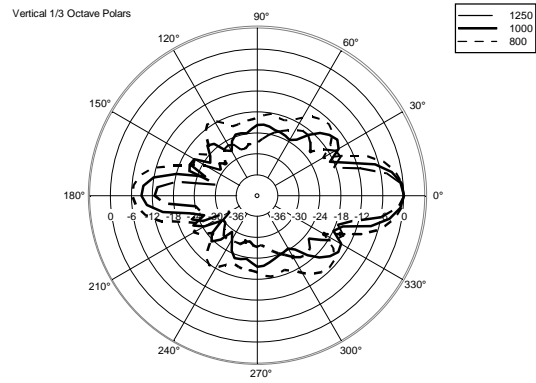
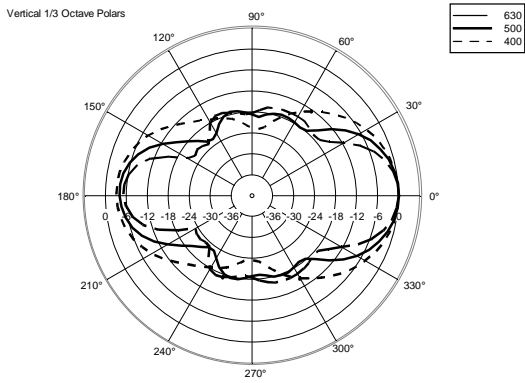
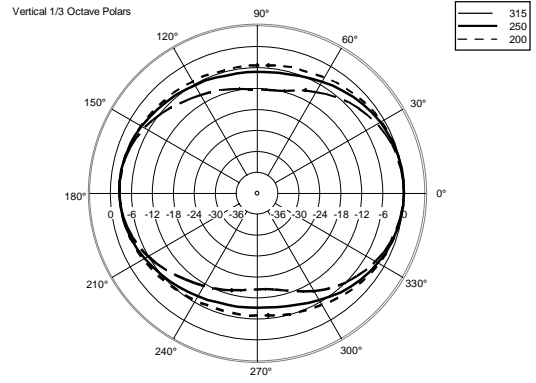
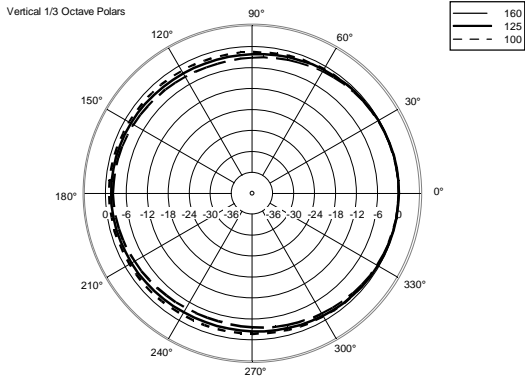

ACCESSOIRES

AC XLR-3M3F XLR CONN. 3MALE3FEMALEXCABLE

NUMÉRO DE
PIÈCE**13360102**

EAN:

8024530006402



COVER CVR EVOX 12

NUMÉRO DE
PIÈCE**13360324**

EAN:

8024530013189